



# SERVOCONTROLES Y VÁLVULAS DE ZONA DE ESFERA

## 982 Válvula de zona desviadora de esfera de 3 vías

### INSTRUCCIONES

#### INSTALACIÓN SERVOMANDO:

- 1) Alinear la varilla de maniobra en la posición de la junta de maniobra del servomando.
- 2) Introducir el servomando empujándolo en la dirección indicada.
- 3) Introducir la chaveta en el orificio.
- 4) Asegurarse de que el servomando esté montado correctamente.

El servomando debe ser instalado con la válvula totalmente abierta.

Los servomandos se suministran en posición de "apertura" y pueden ser instalados en toda la serie de válvulas de zona ITAP.

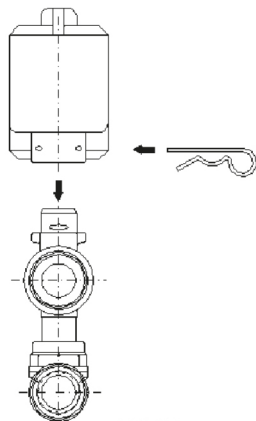
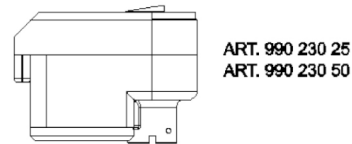
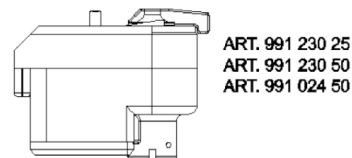

FIG. 2.1



ART. 990 230 25  
ART. 990 230 50

FIG. 2.2



ART. 991 230 25  
ART. 991 230 50  
ART. 991 024 50

FIG. 2.3

#### Válvula de 3 vías desviadora:

La válvula desviadora de 3 vías desempeña la función de interceptación y desviación. Permite la entrada del fluido desde abajo y el envío a la izquierda o a la derecha en función de la posición del servomando, o bien la entrada desde la derecha o la izquierda y el envío hacia abajo.

En la figura 4.1 se ilustra el primer caso. En la figura 4.2 se ilustra el paso del fluido de la vía derecha o izquierda hacia abajo.

Antes de aplicar el servomando, comprobar que la varilla de maniobra esté en la posición deseada.

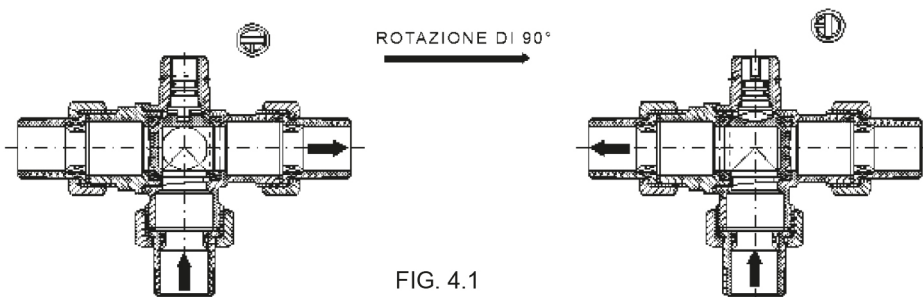

FIG. 4.1

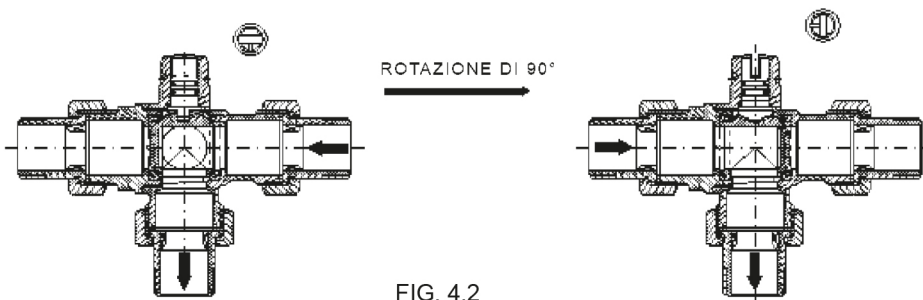
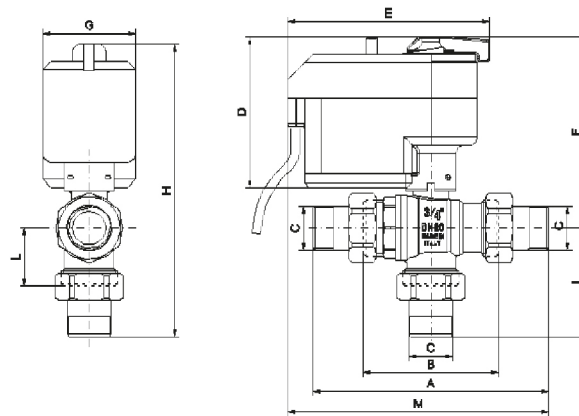

FIG. 4.2



# SERVOCONTROLES Y VÁLVULAS DE ZONA DE ESFERA



	A	B	C	D	E	F	G	H	I	L	M	PRESSURE kg/cm <sup>2</sup> - bar	LBS WORKING PRESSURE
3/4"	140	80	3/4"	92	120	114	55	178.5	64.5	34.5	155	16	230
1"	163	94	1"	92	120	118	55	193.5	75.5	41	166.5	16	230

## ADVERTENCIAS:

Evitar en absoluto la monitorización con el servomando orientado hacia abajo.

Para la instalación en cajas de metal es necesario que sobre el servomando se deje el espacio necesario para el manejo del dispositivo de desbloqueo y eventuales trabajos de mantenimiento o sustituciones.

Para limitar los obstáculos, poner las válvulas de interceptación como se ilustra en las fig. 7.2, 7.3.

Para la instalación en caja del art. 986 es necesario alinear correctamente los tubos con el colector coplanar para evitar esfuerzos excesivos entre el servomotor y el cuerpo de la válvula.

FIG. 7.1

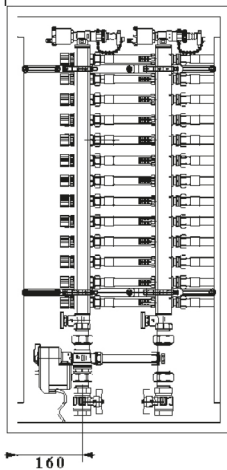

FIG. 7.2

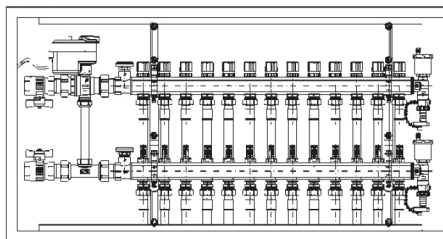

FIG. 7.3

